

Характеристики

Материал	Сталь С40
----------	-----------

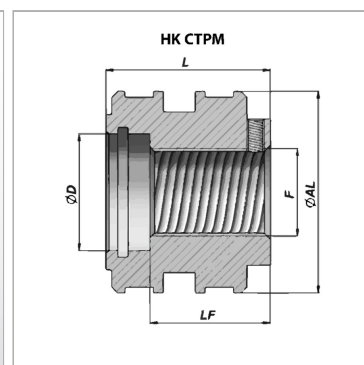
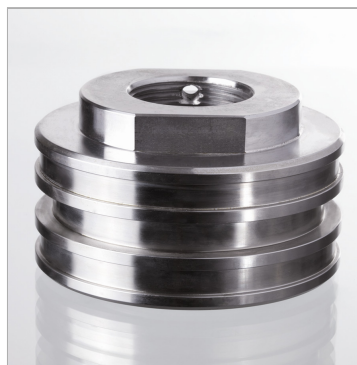

Информация о продукте

Ø AL	160 mm
Ø D	56 mm
LF	60 mm

F	M 52 x 3
L	80 mm
подходящий комплект уплотнений	НК GKG СТМ 160