

Характеристики

Материал	Сталь С40
----------	-----------

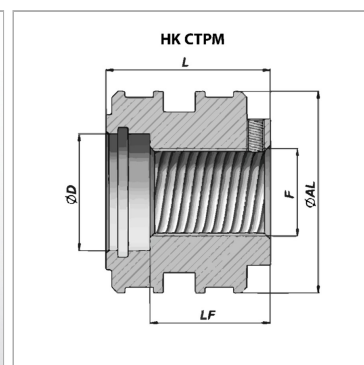
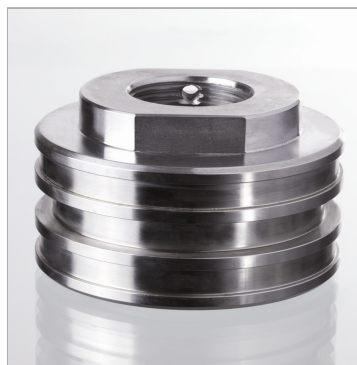

Информация о продукте

Ø AL	140 mm
Ø D	67 mm
LF	61 mm

F	M 64 x 3
L	75 mm
подходящий комплект уплотнений	НК GKG СТМ 140 067