

Характеристики

Материал Сталь С40

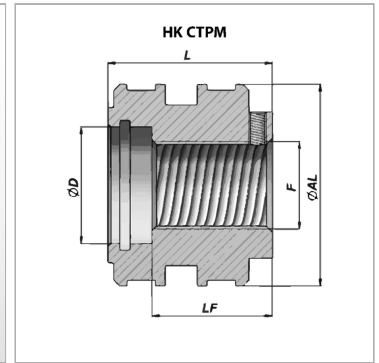
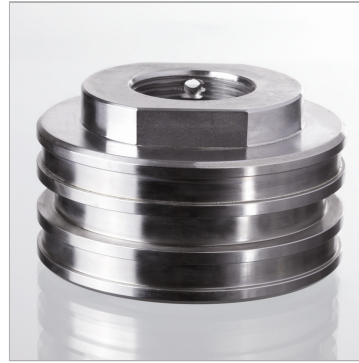

Информация о продукте

Ø AL 140 mm

Ø D 50 mm

LF 57 mm

F М 48 x 3

L 75 mm

подходящий комплект уплотнений НК GKG СТМ 140