

Характеристики

Материал Сталь C40

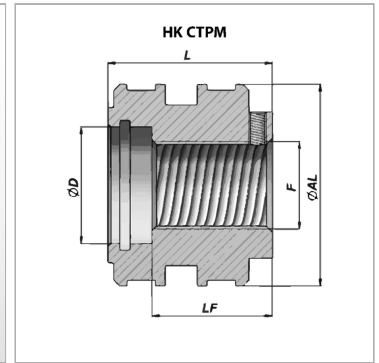
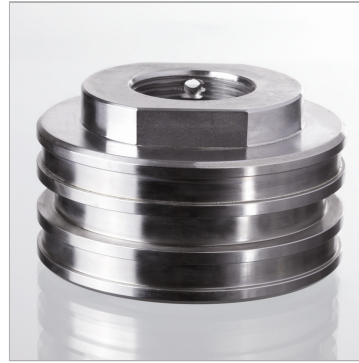

Информация о продукте

Ø AL 125 mm

Ø D 51 mm

LF 55 mm

F M 48 x 3

L 70 mm

подходящий комплект уплотнений HK GKG CTPM 125