

Характеристики

Материал	Сталь C40
----------	-----------

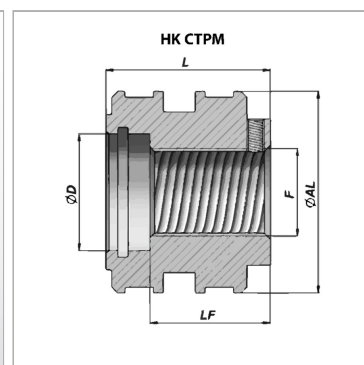
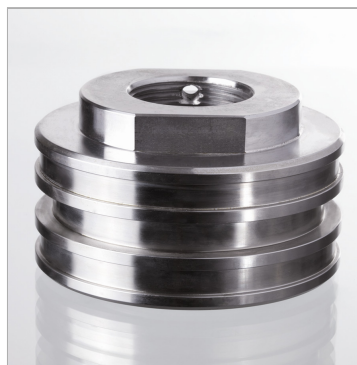

Информация о продукте

Ø AL	120 mm
Ø D	54 mm
LF	55 mm

F	M 52 x 2
L	70 mm
подходящий комплект уплотнений	HK GKG CTPM 120