

Характеристики

Материал Сталь С40

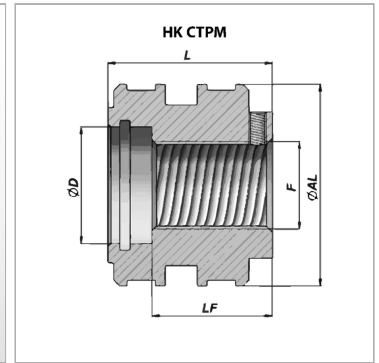
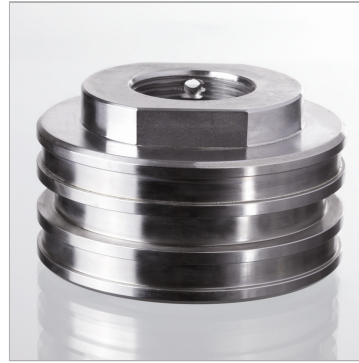

Информация о продукте

Ø AL 110 mm

Ø D 50 mm

LF 55 mm

F М 48 x 3

L 70 mm

подходящий комплект уплотнений НК GKG СТМ 110