

Характеристики

Материал Сталь С40

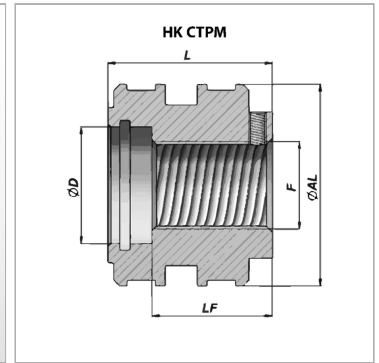
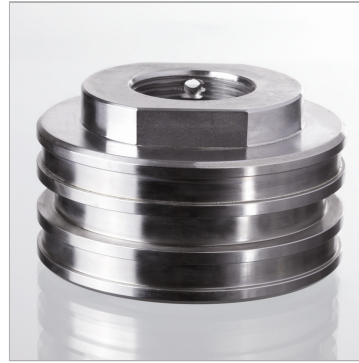

Информация о продукте

Ø AL 80 mm
Ø D 40 mm
LF 41 mm

F М 30 x 2
L 56 mm

подходящий комплект уплотнений НК GKG СТРМ 080