

Характеристики

Материал	сталь 9SMn28 (for HK CTF 25 101 25: Aluminium)
-----------------	---

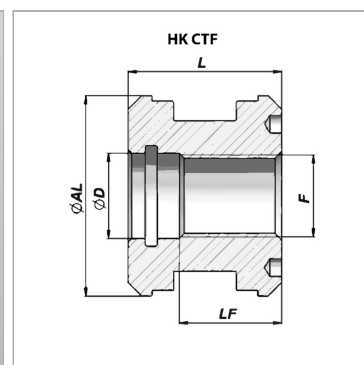

Информация о продукте

Ø AL	160 mm
Ø D	54 mm
LF	40 mm

F	M 52 x 3
L	58 mm

подходящий комплект уплотнений	HK GKG F 160 052
---------------------------------------	------------------

Указания

Соответствующие комплекты уплотнений поставляются по запросу.