

Характеристики

Материал	сталь 9SMn28 (for HK CTF 25 101 25: Aluminium)
-----------------	---

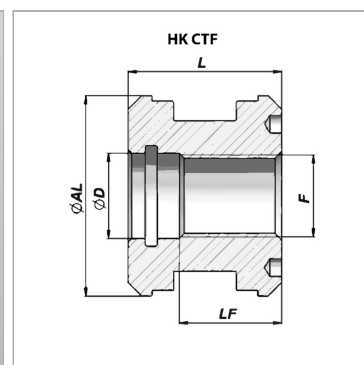

Информация о продукте

Ø AL	80 mm
Ø D	28.1 mm
LF	30 mm

F	M 27 x 2
L	45 mm
подходящий комплект уплотнений	HK GKG F 080 027

Указания

Соответствующие комплекты уплотнений поставляются по запросу.