

Характеристики

Материал	сталь 9SMn28 (for HK CTF 25 101 25: Aluminium)
-----------------	---

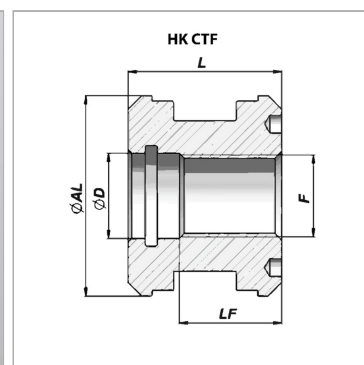

Информация о продукте

Ø AL	63 mm
Ø D	25.1 mm
LF	30 mm

F	M 24 x 2
L	45 mm
подходящий комплект уплотнений	HK GKG F 063 024

Указания

Соответствующие комплекты уплотнений поставляются по запросу.