

Винтовой поршень короткий для гидравлического цилиндра

Обновлено: 05.01.24

Характеристики

Материал	сталь 9SMn28
Применение	Suitable for cylinder HK HFR 25

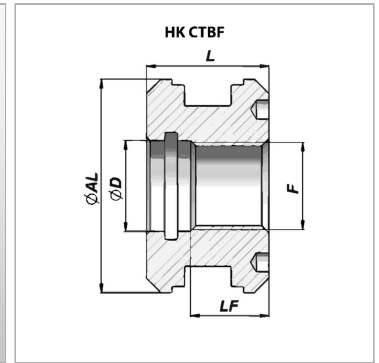
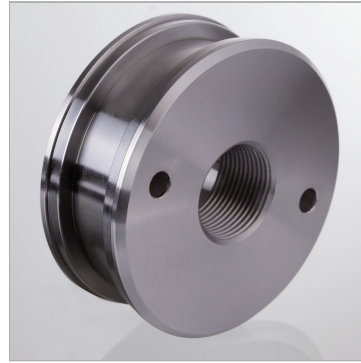

Информация о продукте

Ø AL	70 mm	F	M 24 x 2
Ø D	25.1 mm	L	35 mm
LF	24 mm	подходящий комплект уплотнений	HK GKG B 070 024

Указания

Соответствующие комплекты уплотнений поставляются по запросу.