

Характеристики

Материал сталь 9SMn28

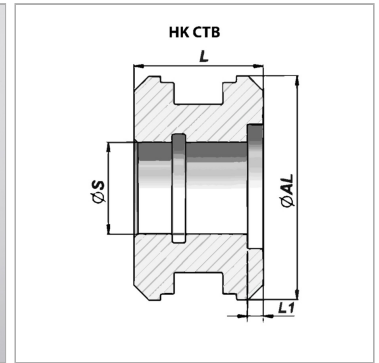

Информация о продукте

$\varnothing S$ 27 mm

$\varnothing AL$ 100 mm

L1 5 mm

L1 5 mm

L 40 mm

подходящий комплект уплотнений НК GKG TB 100 27

Указания

Соответствующие комплекты уплотнений поставляются по запросу.