

Характеристики

Материал сталь 9SMn28

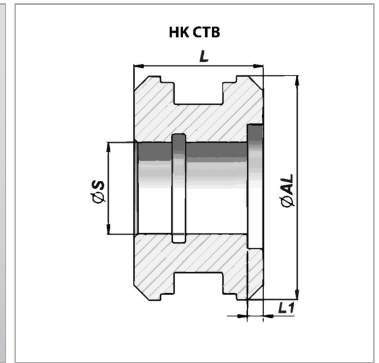

Информация о продукте

Ø S 20 mm

Ø AL 60 mm

L1 5 mm

L1 5 mm

L 35 mm

подходящий комплект уплотнений НК GKG TB 060 20

Указания

Соответствующие комплекты уплотнений поставляются по запросу.