

Характеристики

Материал	сталь 9SMn28
-----------------	--------------

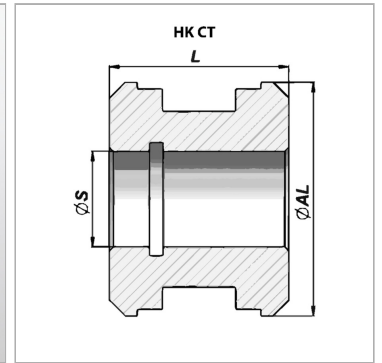
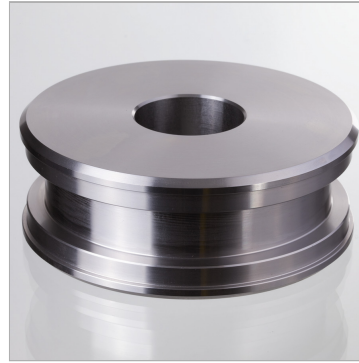

Информация о продукте

Ø S	40 mm
Ø AL	150 mm

L	58 mm
подходящий комплект уплотнений	НК GKG0 150 070

Материал алюминий для НК СТ 00 030 013