

Характеристики

Материал сталь 9SMn28

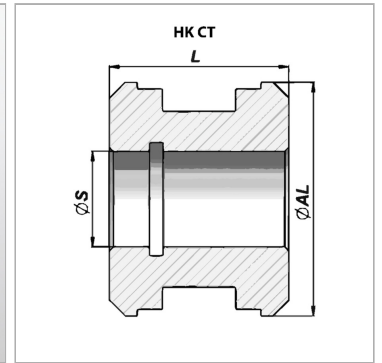
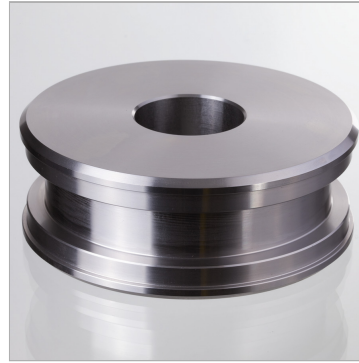

Информация о продукте

Ø S 33 mm

Ø AL 110 mm

L 50 mm

подходящий комплект уплотнений

НК GKG0 110 045

Материал алюминий для НК СТ 00 030 013