

Характеристики

Материал сталь 9SMn28

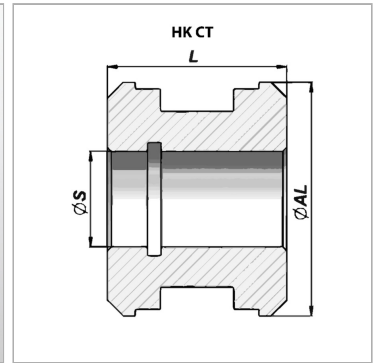
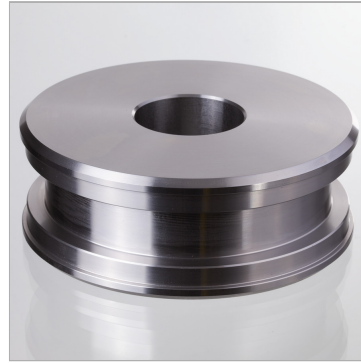

Информация о продукте

Ø S 33 mm

Ø AL 90 mm

L 50 mm

подходящий комплект уплотнений НК GKG0 090 045

Материал алюминий для НК СТ 00 030 013