

Характеристики

Материал сталь 9SMn28

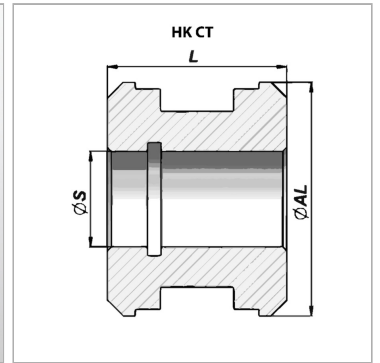
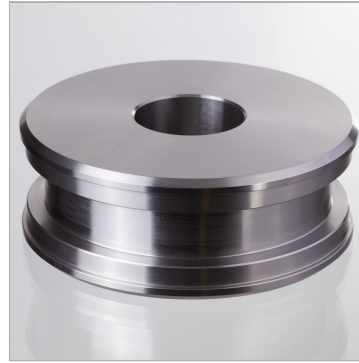

Информация о продукте

Ø S 27 mm

Ø AL 85 mm

L 50 mm

подходящий комплект уплотнений

НК GKG0 085 040

Материал алюминий для НК СТ 00 030 013