

Характеристики

Материал сталь 9SMn28

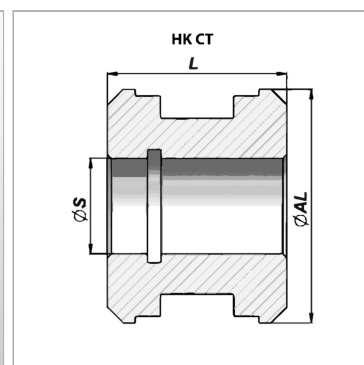
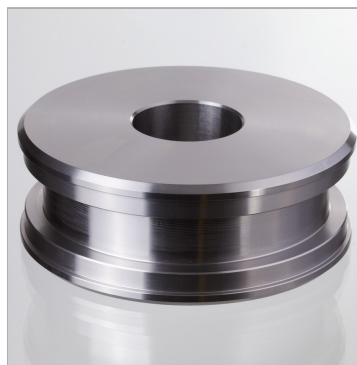

Информация о продукте

Ø S 24 mm

Ø AL 85 mm

L 45 mm

подходящий комплект уплотнений НК GKG0 085 035

Материал алюминий для НК СТ 00 030 013