

### Характеристики

<b>Материал</b>	сталь 9SMn28
-----------------	--------------

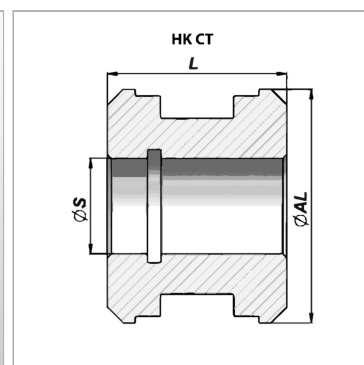
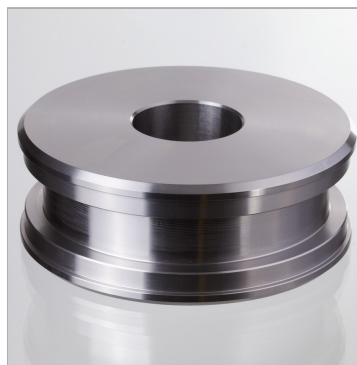

### Информация о продукте

<b>Ø S</b>	24 mm
<b>Ø AL</b>	80 mm

<b>L</b>	45 mm
<b>подходящий комплект уплотнений</b>	НК GKG0 080 030

Материал алюминий для НК СТ 00 030 013