

Характеристики

Материал	сталь 9SMn28
----------	--------------

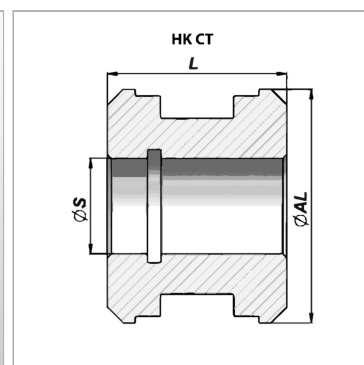
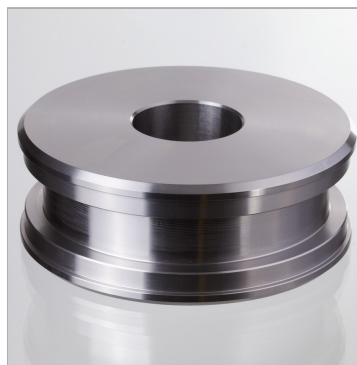

Информация о продукте

Ø S	24 mm
Ø AL	65 mm

L	45 mm
подходящий комплект уплотнений	НК GKG0 065 035

Материал алюминий для НК СТ 00 030 013