

### Характеристики

**Материал** сталь 9SMn28

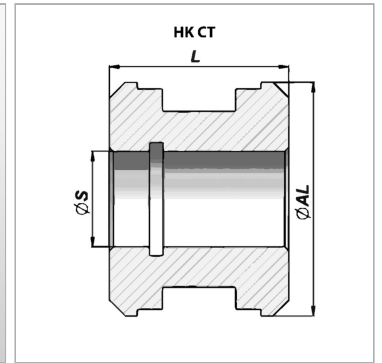
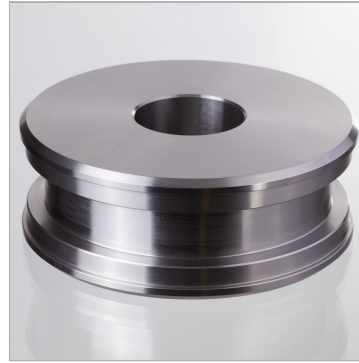

### Информация о продукте

**Ø S** 20 mm

**Ø AL** 65 mm

**L** 50 mm

**подходящий комплект уплотнений** НК GKG0 065 030

Материал алюминий для НК СТ 00 030 013