

Характеристики

Материал	сталь 9SMn28
----------	--------------

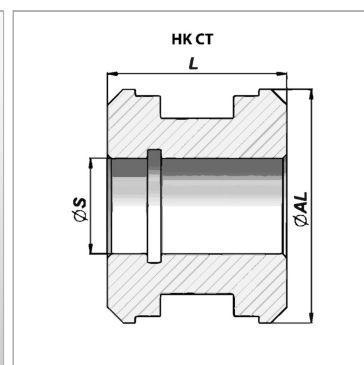
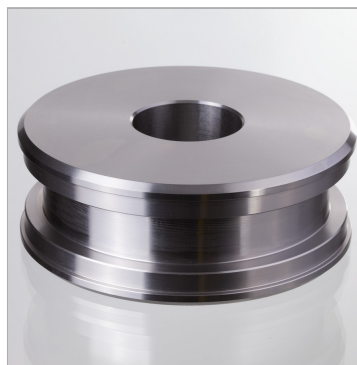

Информация о продукте

Ø S	20 mm
Ø AL	63 mm

L	50 mm
подходящий комплект уплотнений	НК GKG0 063 030

Материал алюминий для НК СТ 00 030 013