

### Характеристики

**Материал** сталь 9SMn28

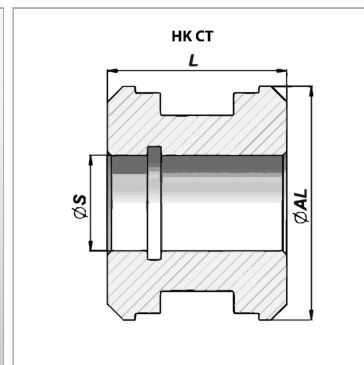
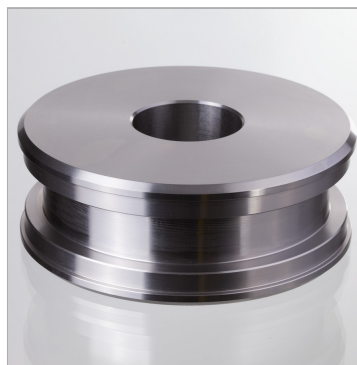

### Информация о продукте

**Ø S** 24 mm

**Ø AL** 60 mm

**L** 45 mm

**подходящий комплект уплотнений**

НК GKG0 060 030

Материал алюминий для НК СТ 00 030 013