

Характеристики

Материал	сталь 9SMn28
----------	--------------

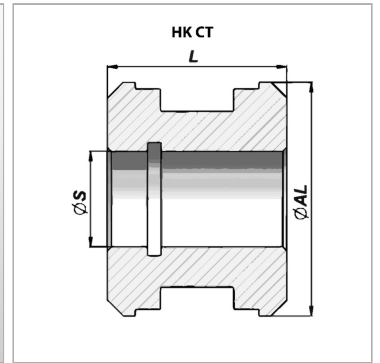
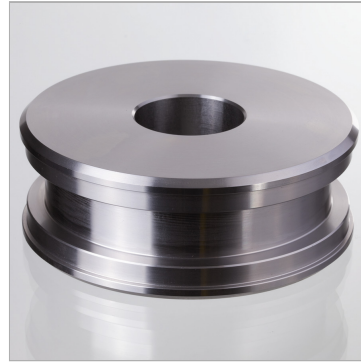

Информация о продукте

Ø S	20 mm
Ø AL	50 mm

L	40 mm
подходящий комплект уплотнений	НК GKG0 050 030

Материал алюминий для НК СТ 00 030 013