

Характеристики

Материал	сталь 9SMn28
-----------------	--------------

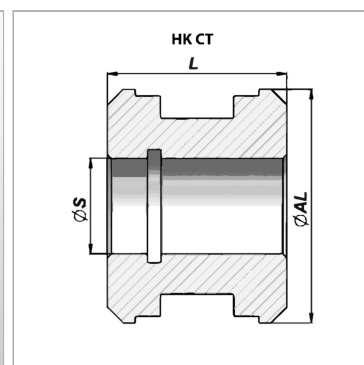
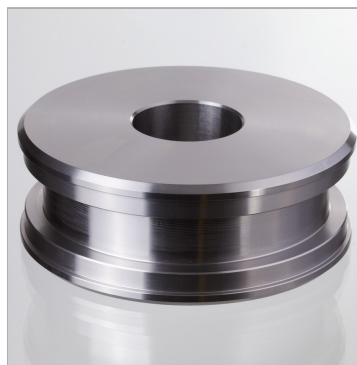

Информация о продукте

Ø S	15 mm
Ø AL	40 mm

L	40 mm
подходящий комплект уплотнений	НК GKG0 040 020

Материал алюминий для НК СТ 00 030 013