

### Характеристики

**Материал** сталь 9SMn28

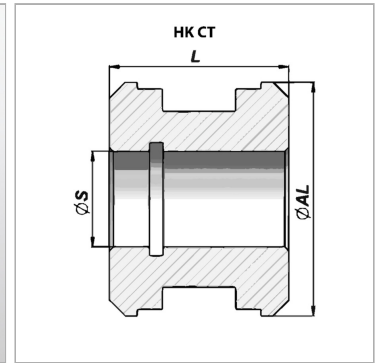
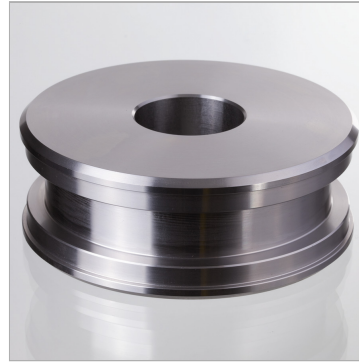

### Информация о продукте

**Ø S** 15 mm

**Ø AL** 35 mm

**L** 40 mm

**подходящий комплект уплотнений** НК GKG0 035 020

Материал алюминий для НК СТ 00 030 013