

Характеристики

Материал сталь 9SMn28

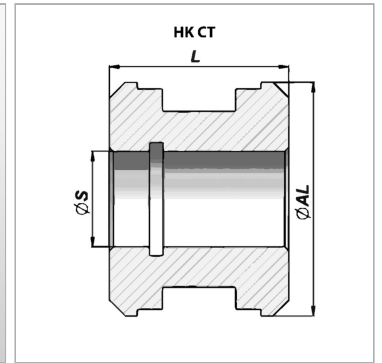
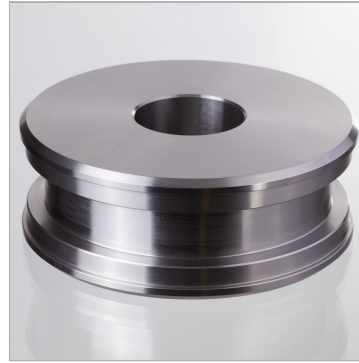

Информация о продукте

Ø S 15 mm

Ø AL 32 mm

L 30 mm

подходящий комплект уплотнений

НК GKG0 032 020

Материал алюминий для НК СТ 00 030 013