

### Характеристики

<b>Материал</b>	сталь 9SMn28
-----------------	--------------

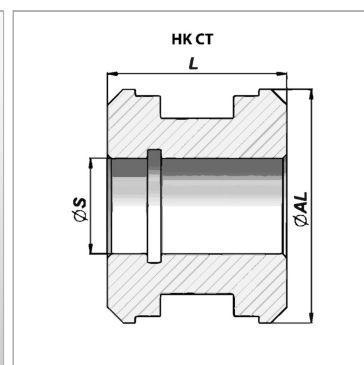
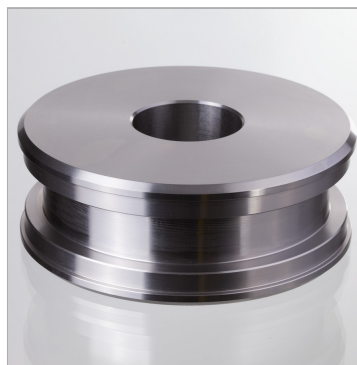

### Информация о продукте

<b>Ø S</b>	13 mm
<b>Ø AL</b>	32 mm

<b>L</b>	30 mm
<b>подходящий комплект уплотнений</b>	НК GKG0 032 016

Материал алюминий для НК СТ 00 030 013