

### Характеристики

<b>Норма</b>	DIN 648, серия E. Тип N
<b>Область применения</b>	Промышленность
<b>Материал</b>	Сталь ST 52.3

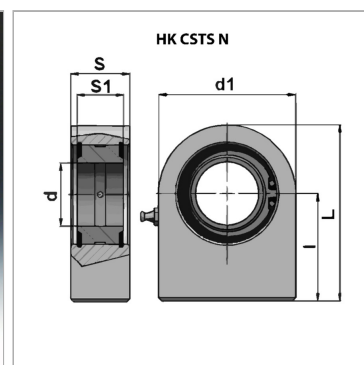
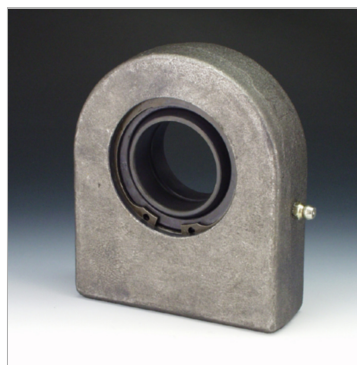

### Информация о продукте

<b>S1</b>	35 mm
<b>l</b>	88 mm
<b>d1</b>	123 mm
<b>L</b>	149.5 mm

<b>L</b>	149.5 mm
<b>d</b>	50 mm
<b>S</b>	40 mm
<b>допустим. дин. нагрузка</b>	156 kN

### Указания

для HKCSTS09N00 не предусмотрена последующая смазка