

### Характеристики

Норма	DIN 648, серия E. Тип N
Область применения	Промышленность
Материал	Сталь ST 52.3

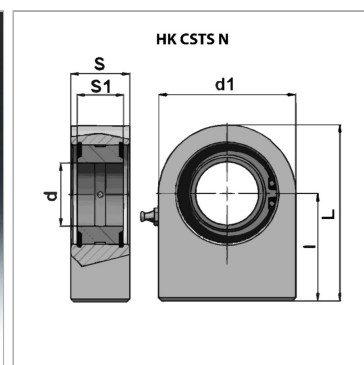
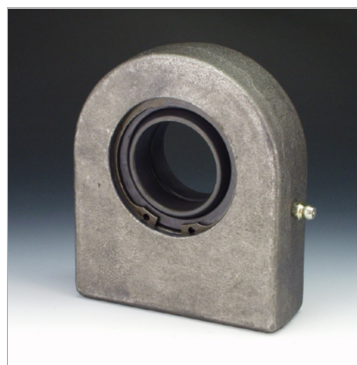

### Информация о продукте

S1	16 mm
l	38 mm
d1	50 mm
L	63 mm

L	63 mm
d	20 mm
S	19 mm
допустим. дин. нагрузка	30 kN

### Указания

для HKCSTS09N00 не предусмотрена последующая смазка