

Шарнирная головка с маслonaполнен. подшипником скольж.

Обновлено: 04.20.24

Характеристики

Норма	DIN 648, серия E. Тип N
Область применения	Промышленность
Материал	Сталь ST 52.3

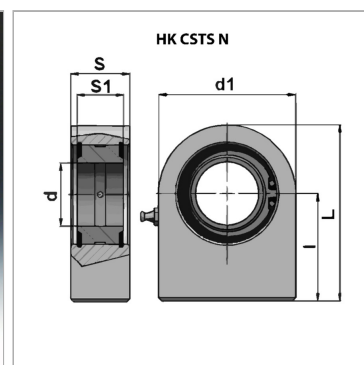
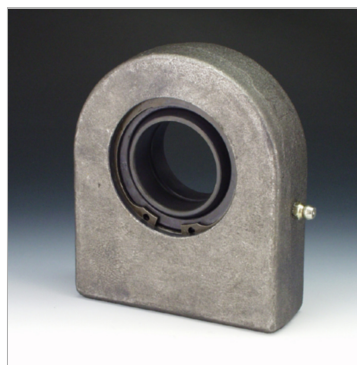

Информация о продукте

S1	14 mm
l	35 mm
d1	48 mm
L	59 mm

L	59 mm
d	16 mm
S	18 mm
допустим. дин. нагрузка	21 kN

Указания

для HKCSTS09N00 не предусмотрена последующая смазка