

Характеристики

Материал Сталь S355J0 (Fe510C)

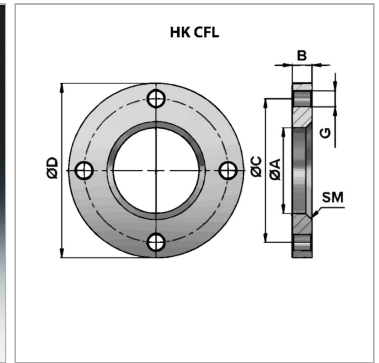
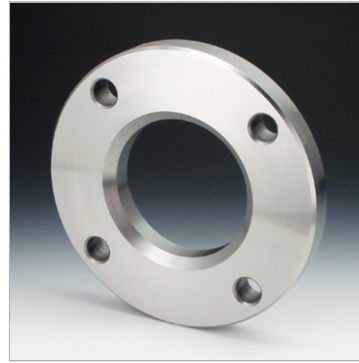

Информация о продукте

Ø A 168 mm
Ø D 300 mm
Ø C 250 mm

B 38 mm
SM 12 x 45°
G 6 x Ø 25

Указания

погрешность для ØA: +0,2