

Характеристики

Материал	Сталь S355J0 (Fe510C)
-----------------	-----------------------

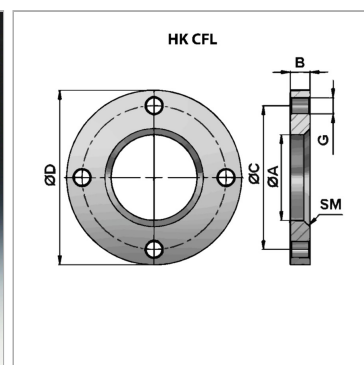
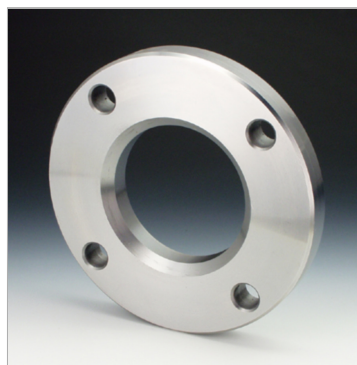

Информация о продукте

Ø A	143 mm
Ø D	250 mm
Ø C	210 mm

B	28 mm
SM	8 x 45°
G	6 x Ø 21

Указания

погрешность для ØA: +0,2