

Характеристики

Материал Сталь S355J0 (Fe510C)

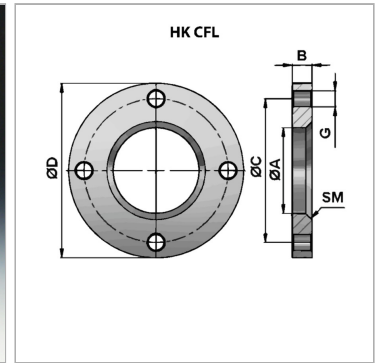
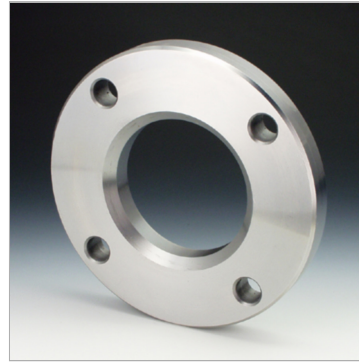

Информация о продукте

Ø A 138 mm
Ø D 240 mm
Ø C 200 mm

B 28 mm
SM 8 x 45°
G 6 x Ø 21

Указания

погрешность для ØA: +0,2