

Характеристики

Материал Сталь S355J0 (Fe510C)

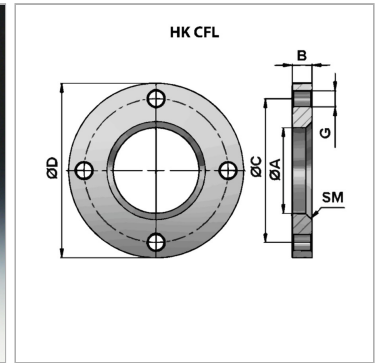
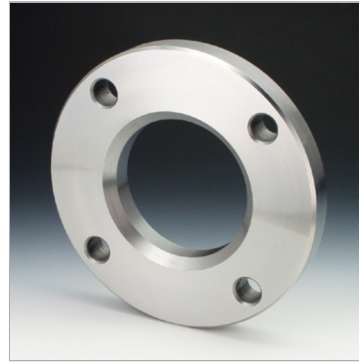

Информация о продукте

Ø A 105 mm
Ø D 188 mm
Ø C 156 mm

B 24.5 mm
SM 8 x 45°
G 6 x Ø 17

Указания

погрешность для ØA: +0,2