

Характеристики

Материал Сталь S355J0 (Fe510C)

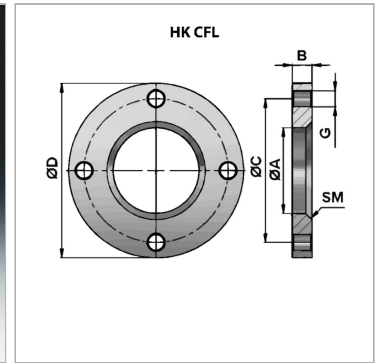
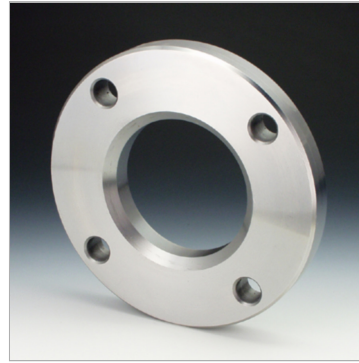

Информация о продукте

Ø A 95 mm
Ø D 181 mm
Ø C 149 mm

B 18.5 mm
SM 7 x 45°
G 6 x Ø 17

Указания

погрешность для ØA: +0,2