

### Характеристики

**Материал** Сталь S355J0 (Fe510C)

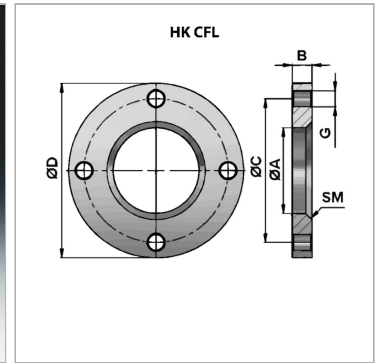
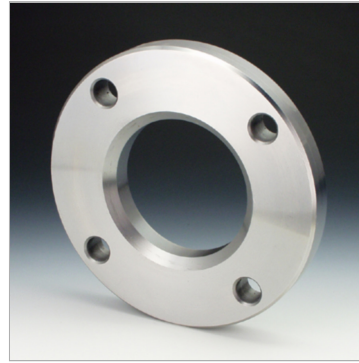

### Информация о продукте

**Ø A** 80 mm  
**Ø D** 162 mm  
**Ø C** 127 mm

**B** 16.5 mm  
**SM** 5 x 45°  
**G** 4 x Ø 15

### Указания

погрешность для ØA: +0,2