

Характеристики

Материал Сталь S355J0 (Fe510C)

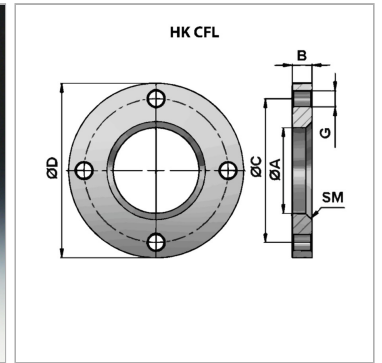
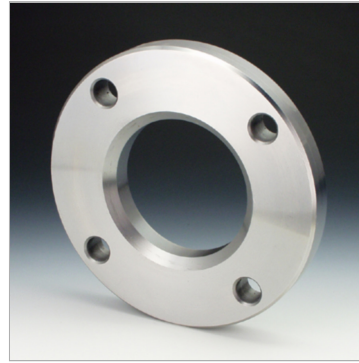

Информация о продукте

$\varnothing A$ 75 mm
 $\varnothing D$ 152 mm
 $\varnothing C$ 125 mm

B 16.5 mm
SM 5 x 45°
G 4 x $\varnothing 13$

Указания

погрешность для $\varnothing A$: +0,2