

Характеристики

Материал Сталь S355J0 (Fe510C)

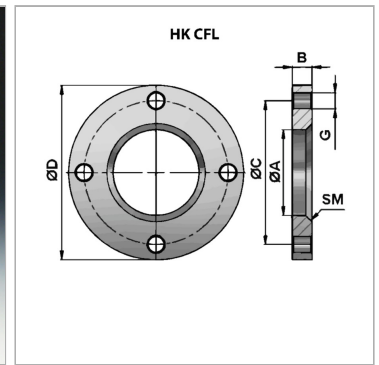
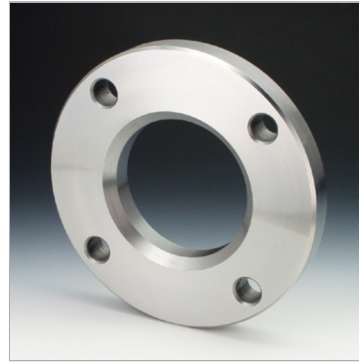

Информация о продукте

Ø A 73 mm
Ø D 145 mm
Ø C 120 mm

B 16.5 mm
SM 5 x 45°
G 4 x Ø 13

Указания

погрешность для ØA: +0,2