

Характеристики

Материал Сталь S355J0 (Fe510C)

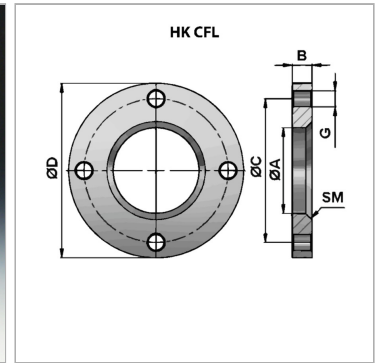
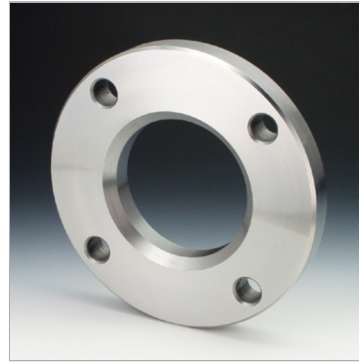

Информация о продукте

$\varnothing A$ 70 mm
 $\varnothing D$ 142 mm
 $\varnothing C$ 117 mm

B 16.5 mm
SM 5 x 45°
G 4 x $\varnothing 13$

Указания

погрешность для $\varnothing A$: +0,2