

Характеристики

Материал Сталь S355J0 (Fe510C)

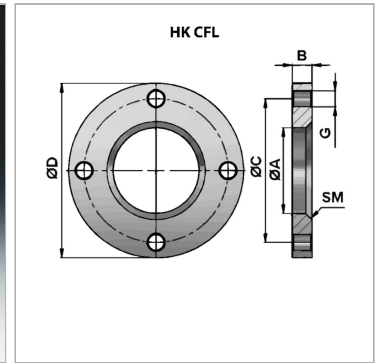
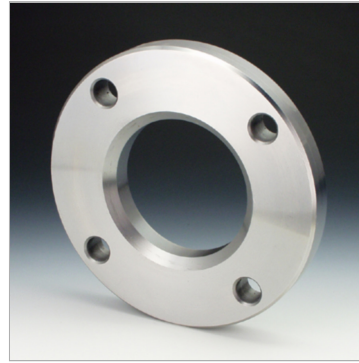

Информация о продукте

Ø A 60 mm
Ø D 128 mm
Ø C 105 mm

B 14.5 mm
SM 4 x 45°
G 4 x Ø 13

Указания

погрешность для ØA: +0,2