

Характеристики

Материал Сталь S355J0 (Fe510C)

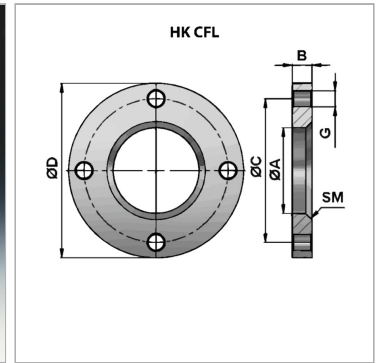
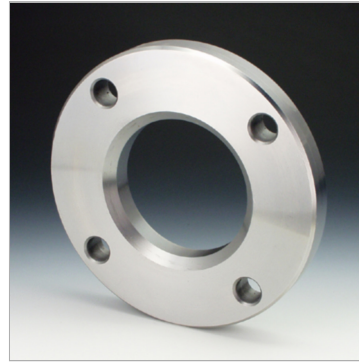

Информация о продукте

Ø A 50 mm
Ø D 109 mm
Ø C 87 mm

B 12.5 mm
SM 4 x 45°
G 4 x Ø 11

Указания

погрешность для ØA: +0,2