

Характеристики

Материал Сталь S355J0 (Fe510C)

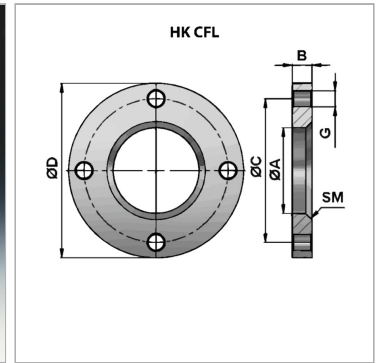
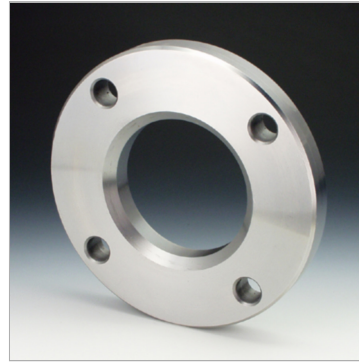

Информация о продукте

Ø A 45 mm
Ø D 95 mm
Ø C 75 mm

B 12 mm
SM 3 x 45°
G 4 x Ø 9

Указания

погрешность для ØA: +0,2