

Характеристики

Материал Сталь S355J0 (Fe510C)

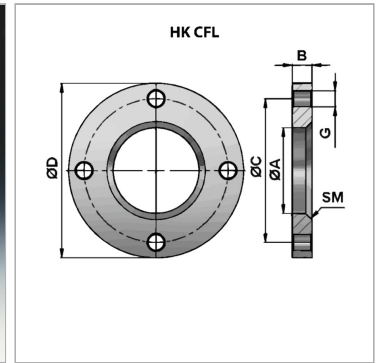
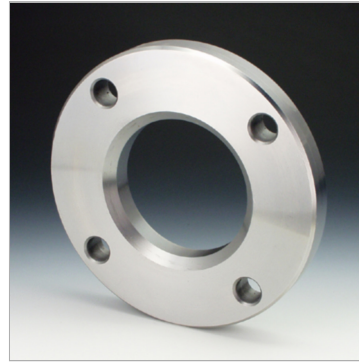

Информация о продукте

$\varnothing A$ 35 mm
 $\varnothing D$ 72 mm
 $\varnothing C$ 60 mm

B 10 mm
SM 3 x 45°
G 4 x $\varnothing 7$

Указания

погрешность для $\varnothing A$: +0,2