

Характеристики

Применение To fasten pressure accumulators

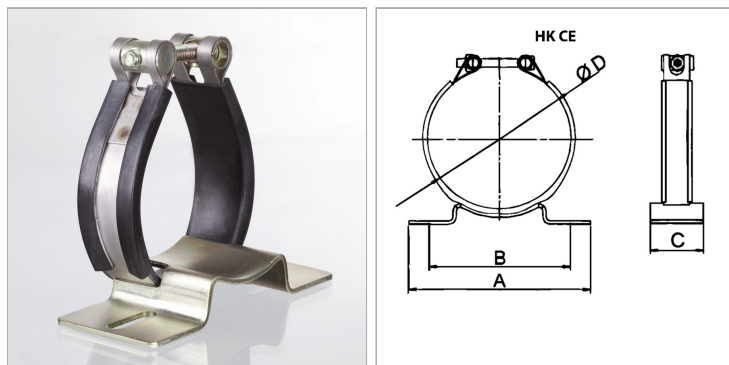

Информация о продукте

Диапазон зажима (мм)	74 - 79
C	40 mm
B	93 mm

B	93 mm
A	120 mm
Ø D	75 mm

Указания

Хомуты гидроаккумуляторов рассчитаны на статический монтаж.