

### Характеристики

**Применение** To fasten pressure accumulators

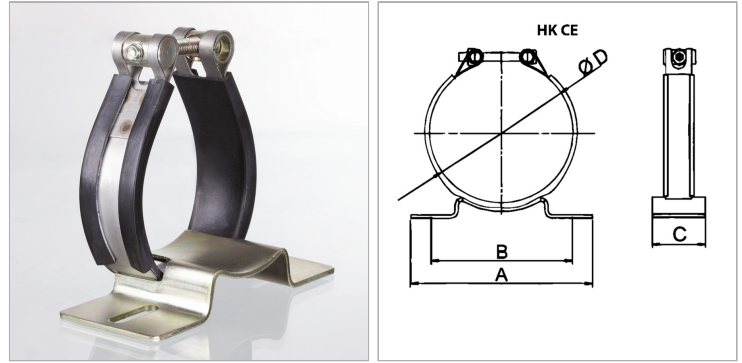

### Информация о продукте

**Диапазон зажима (мм)** 167 - 179

**C** 60 mm

**B** 183 mm

**B** 183 mm

**A** 236 mm

**Ø D** 168 mm

### Указания

Хомуты гидроаккумуляторов рассчитаны на статический монтаж.