

Характеристики

Применение To fasten pressure accumulators

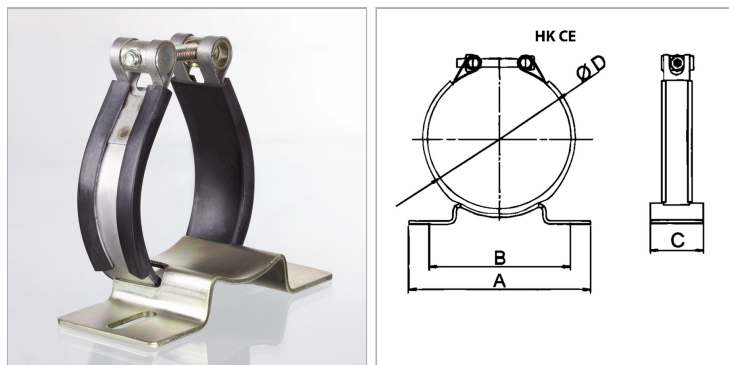

Информация о продукте

Диапазон зажима (мм) 112 - 124

C 50 mm

B 120 mm

B 120 mm

A 155 mm

$\varnothing D$ 114 mm

Указания

Хомуты гидроаккумуляторов рассчитаны на статический монтаж.