

Плоская, самостопорящаяся гайка для стопора поршня

Обновлено: 05.02.24

Характеристики

Материал	Сталь
----------	-------

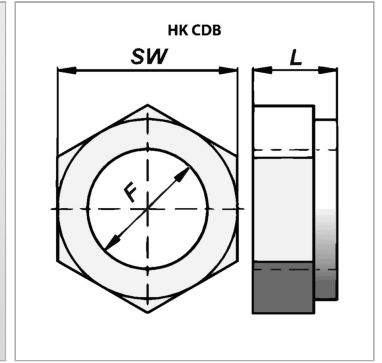

Информация о продукте

SW	41 mm
F	M 27 x 2

F	M 27 x 2
L	23 mm