

Характеристики

Материал	Латунь Фильтр спеченная бронза
Применение	For venting plunger cylinders

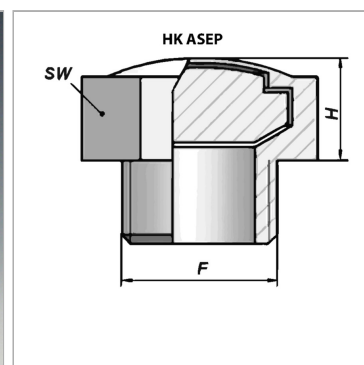

Информация о продукте

F	G 3/8"
H	9 mm

H	9 mm
SW	19 mm