

Характеристики

Исполнение	конусный затвор
Материал	Корпус: оцинкованная сталь Внутренние детали из стали
Рабочее давление	макс. 400 бар

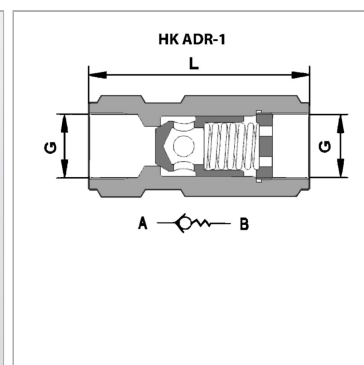

Информация о продукте

p макс.	400 bar
Размыкающее давление пом.	0.5 bar
Q макс.	40 l/min

G	G 1/4"
L	67 mm
SW	22 mm